

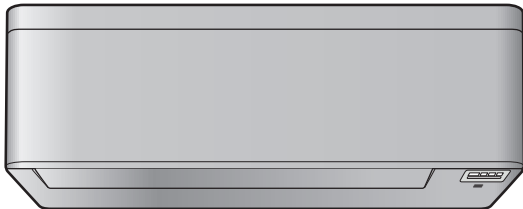

Uitgebreide handleiding voor de gebruiker
Daikin kamerairconditioner



CTXA15A2V1BW
FTXA20A2V1BW
FTXA25A2V1BW
FTXA35A2V1BW
FTXA42A2V1BW
FTXA50A2V1BW

CTXA15(A)(B)2V1BS
FTXA20(A)(B)2V1BS
FTXA25(A)(B)2V1BS
FTXA35(A)(B)2V1BS
FTXA42(A)(B)2V1BS
FTXA50(A)(B)2V1BS

CTXA15(A)(B)2V1BT
FTXA20(A)(B)2V1BT
FTXA25(A)(B)2V1BT
FTXA35(A)(B)2V1BT
FTXA42(A)(B)2V1BT
FTXA50(A)(B)2V1BT

CTXA15B2V1BB
FTXA20B2V1BB
FTXA25B2V1BB
FTXA35B2V1BB
FTXA42B2V1BB
FTXA50B2V1BB

Inhoud

1	Algemene veiligheidsmaatregelen	4
1.1	Over de documentatie.....	4
1.1.1	Betekenis van de waarschuwingen en symbolen.....	4
1.2	Voor de gebruiker.....	5
2	Over de documentatie	7
2.1	Over dit document.....	7
2.2	Overzicht uitgebreide handleiding voor de gebruiker.....	7
3	Over het systeem	9
3.1	Binnenunit.....	9
3.2	Over de gebruikersinterface.....	10
3.2.1	Onderdelen: Gebruikersinterface.....	11
3.2.2	Status: Lcd gebruikersinterface.....	11
3.2.3	Gebruik van de gebruikersinterface.....	13
4	Voor het gebruik	14
4.1	Overzicht: Voor het gebruik.....	14
4.2	De gebruikersinterface op de muur bevestigen.....	14
4.3	Batterijen plaatsen.....	14
4.4	Over de klok.....	15
4.4.1	Klok instellen.....	15
4.5	Helderheid van het scherm van de binnenunit.....	16
4.5.1	Helderheid van het scherm van de binnenunit instellen.....	16
4.6	Voeding inschakelen.....	16
4.7	Instelling van de positie van de binnenunit wijzigen.....	16
5	Functie	18
5.1	Werkingsgebied.....	18
5.2	Wanneer welke functie gebruiken.....	18
5.3	Bedrijfsstand en temperatuurinstelpunt.....	19
5.3.1	Het systeem starten/stoppen en de temperatuur instellen.....	20
5.4	Luchtstroomsnelheid.....	20
5.4.1	Luchtstroomsnelheid regelen.....	21
5.5	Uitblaasrichting.....	21
5.5.1	Verticale uitblaasrichting regelen.....	22
5.5.2	Horizontale uitblaasrichting regelen.....	22
5.5.3	Gebruik van 3-D uitblaasrichting.....	22
5.6	Comfort airflow en Intelligent eye.....	22
5.6.1	Comfort-functie.....	22
5.6.2	Intelligent eye.....	24
5.6.3	Comfort en Intelligent eye starten/stoppen.....	24
5.7	Powerful-functie.....	25
5.7.1	Powerful-functie starten/stoppen.....	25
5.8	Econo en geluidsarme stand buitenunit.....	25
5.8.1	Econo-functie.....	25
5.8.2	Geluidsarme stand buitenunit.....	26
5.8.3	Econo en geluidsarme stand buitenunit starten/stoppen.....	26
5.9	Werking van de Flash Streamer (luchtzuivering).....	26
5.9.1	Werking van de Flash Streamer (luchtzuivering) starten/stoppen.....	27
5.10	In-/uitschakeltimer.....	27
5.10.1	Uitschakeltimer starten/stoppen.....	27
5.10.2	Inschakeltimer starten/stoppen.....	28
5.10.3	In- en uitschakeltimer combineren.....	28
5.11	Weektimer.....	29
5.11.1	Weektimer instellen.....	29
5.11.2	Reserveringen kopiëren.....	31
5.11.3	Reserveringen bevestigen.....	31
5.11.4	Weektimer uitschakelen en weer inschakelen.....	32
5.11.5	Reserveringen verwijderen.....	32
5.12	Draadloze LAN-verbinding.....	32
5.12.1	Voorzorgsmaatregelen bij het gebruik van de draadloze adapter.....	33
5.12.2	Daikin Online Controller app installeren.....	33
5.12.3	Draadloze verbinding instellen.....	33
6	Energie besparen en optimale werking	37

7	Onderhoud en service	39
7.1	Overzicht: onderhoud en service	39
7.2	Binnenunit en gebruikersinterface schoonmaken	40
7.3	Voorpaneel schoonmaken	40
7.4	Voorpaneel openen	41
7.5	Over de luchtfilters	41
7.6	Luchtfilters reinigen	42
7.7	Titaniumapatiet luchtzuiveringsfilter en zilverdeeltjesfilter (Ag-ion-filter) reinigen.....	43
7.8	Titaniumapatiet luchtzuiveringsfilter en zilverdeeltjesfilter (Ag-ion-filter) vervangen.....	43
7.9	Voorpaneel sluiten.....	43
7.10	Voorpaneel verwijderen	44
7.11	Aandachtspunten voor een lange periode van stilstand	45
8	Opsporen en verhelpen van storingen	46
8.1	Symptomen die geen storingen van het systeem zijn	48
8.1.1	Symptoom: U hoort een geluid zoals stromend water	48
8.1.2	Symptoom: U hoort een blaasgeluid	49
8.1.3	Symptoom: U hoort een tikgeluid.....	49
8.1.4	Symptoom: U hoort een fluitgeluid	49
8.1.5	Symptoom: U hoort een klikgeluid terwijl de unit werkt of stilstaat	49
8.1.6	Symptoom: U hoort een klaggeluid	49
8.1.7	Symptoom: Uit het toestel komt witte rook (binnenunit, buitenunit)	49
8.1.8	Symptoom: De units geven een geur af.....	49
8.1.9	Symptoom: De ventilator van de buitenunit draait terwijl de airconditioner niet wordt gebruikt.....	49
8.2	Problemen op basis van storingscodes oplossen.....	49
8.3	Problemen oplossen voor de draadloze adapter	51
9	Als afval verwijderen	53
10	Verklarende woordenlijst	54

1 Algemene veiligheidsmaatregelen





1.1 Over de documentatie

- De documentatie is oorspronkelijk in het Engels geschreven. Alle andere talen zijn vertalingen.
- Alle in dit document vermelde voorzorgen betreffen zeer belangrijke punten en dienen dus steeds nauwgezet te worden nageleefd.
- De installatie van het systeem en alle in de installatiehandleiding en de uitgebreide handleiding voor de installateur beschreven handelingen **MOETEN** door een erkende installateur worden uitgevoerd.



1.1.1 Betekenis van de waarschuwingen en symbolen

	GEVAAR Duidt op een situatie die de dood of ernstige verwondingen als gevolg heeft.
	GEVAAR: GEVAAR VOOR ELEKTROCUTIE Duidt op een situatie die elektrocutie kan veroorzaken.
	GEVAAR: RISICO OM ZICH TE VERBRANDEN Duidt op een situatie die brandwonden kan veroorzaken als gevolg van extreem hoge of lage temperaturen.
	GEVAAR: ONTPLOFFINGSGEVAAR Duidt op een situatie die een ontploffing kan veroorzaken.
	WAARSCHUWING Duidt op een situatie die de dood of ernstige verwondingen als gevolg zou kunnen hebben.
	WAARSCHUWING: ONTVLAMBAAR MATERIAAL
	VOORZICHTIG Duidt op een situatie die kleine of matige verwondingen als gevolg zou kunnen hebben.
	OPMERKING Duidt op een situatie die schade aan apparatuur of eigendom zou kunnen berokkenen.
	INFORMATIE Duidt op nuttige tips of bijkomende informatie.

Symbolen gebruikt op de unit:

Symbool	Verklaring
	Lees de montagehandleiding, de gebruiksaanwijzing en het instructievel voor de bedrading alvorens te beginnen met de installatie.
	Lees de servicehandleiding alvorens onderhouds- en servicewerkzaamheden uit te voeren.
	Voor meer informatie, zie de uitgebreide handleiding voor de installateur en de gebruiker.
	De unit bevat draaiende onderdelen. Wees voorzichtig bij servicewerkzaamheden of inspectie van de unit.

Symbolen gebruikt in de documentatie:

Symbool	Verklaring
	Geeft de titel van een afbeelding of een verwijzing ernaar aan. Voorbeeld: "▲ 1–3 Titel afbeelding" betekent "Afbeelding 3 in hoofdstuk 1".
	Geeft de titel van een tabel of een verwijzing ernaar aan. Voorbeeld: "■ 1–3 Titel tabel" betekent "Tabel 3 in hoofdstuk 1".

1.2 Voor de gebruiker



WAARSCHUWING

Indien u twijfels heeft over de bediening van de unit, neem contact op met uw dealer.



WAARSCHUWING

Dit apparaat is niet bedoeld voor gebruik door personen, inclusief kinderen, met verminderde fysieke, zintuiglijke of mentale mogelijkheden, of met een gebrek aan ervaring en kennis, tenzij zij onderricht zijn in het gebruik van het apparaat door een persoon die verantwoordelijk is voor hun veiligheid.

Zie erop toe dat kinderen niet met het apparaat spelen.

Reiniging en onderhoud door de gebruiker mag niet worden uitgevoerd door kinderen zonder toezicht.



WAARSCHUWING

Om elektrische schokken of brand te vermijden:

- Spoel de unit NIET af.
- Bedien de unit NIET met natte handen.
- Plaats GEEN voorwerpen die water bevatten op de unit.



VOORZICHTIG

- Plaats GEEN voorwerpen, apparatuur of uitrustingen bovenop de unit.
- Zit, klim of sta NIET op de unit.

- Units dragen het volgende symbool:



Dit betekent dat u GEEN elektrische en elektronische producten mag mengen met ongesorteerd huishoudelijk afval. Probeer het systeem NIET zelf te ontmantelen: het ontmantelen van het systeem en het behandelen van het koelmiddel, van olie en van andere onderdelen moeten door een erkende installateur conform met de geldende wetgeving uitgevoerd worden.

De units moeten voor hergebruik, recyclage en terugwinning bij een gespecialiseerd behandlungsbedrijf worden behandeld. Door ervoor te zorgen dat dit product op de juiste manier wordt weggegooid, draagt u bij tot het voorkomen van mogelijke negatieve gevolgen voor milieu en menselijke gezondheid. Voor meer informatie, contacteer uw installateur of de plaatselijke overheid.

- Batterijen dragen het volgende symbool:



Dit betekent dat de batterijen NIET met ongesorteerd huishoudelijk afval gemengd mogen worden. Indien onder het symbool een scheikundig symbool afgebeeld staat, betekent dit scheikundig symbool dat de batterij een zwaar metaal bevat boven een bepaalde concentratie.

Mogelijke chemische symbolen: Pb: lood (>0,004%).

Lege batterijen moeten voor hergebruik door een gespecialiseerde installatie worden verwerkt. Door ervoor te zorgen dat wegwerp-batterijen op de juiste manier worden weggegooid, helpt u mogelijke negatieve gevolgen voor milieu en menselijke gezondheid te voorkomen.

2 Over de documentatie

2.1 Over dit document

Onze welgemeende dank voor de aankoop van dit product. Verzoek:

- Bewaar de documentatie voor latere raadpleging.

Bedoeld publiek

Eindgebruikers



INFORMATIE

Dit apparaat is bedoeld om in werkplaatsen, in de lichte industrie en in boerderijen door deskundige of geschoolde gebruikers gebruikt te worden of, in de handel en in huishoudens, door niet gespecialiseerde personen.

Documentatieset

Dit document is een onderdeel van een documentatieset. De volledige set omvat:

- **Algemene veiligheidsmaatregelen:**
 - Veiligheidsinstructies die u moet lezen vooraleer uw systeem te bedienen
 - Formaat: Papier (in de doos van de binnenunit)
- **Gebruiksaanwijzing:**
 - Snelle gids voor basisgebruik
 - Formaat: Papier (in de doos van de binnenunit)
- **Uitgebreide handleiding voor de gebruiker:**
 - Gedetailleerde stap per stap instructies en achtergrondinformatie voor basis- en gevorderd gebruik
 - Formaat: Digitale bestanden op <http://www.daikineurope.com/support-and-manuals/product-information/>

Laatste herzieningen van de meegeleverde documentatie kunnen op de regionale Daikin-website of via uw installateur beschikbaar zijn.

De documentatie is oorspronkelijk in het Engels geschreven. Alle andere talen zijn vertalingen.

2.2 Overzicht uitgebreide handleiding voor de gebruiker

Hoofdstuk	Beschrijving
Algemene voorzorgsmaatregelen met betrekking tot de veiligheid	Veiligheidsinstructies te lezen vóór gebruik
Over de documentatie	Verkrijgbare documentatie voor de gebruiker
Over het systeem	<ul style="list-style-type: none"> ▪ Werkingsgebied ▪ Beschrijving van binnenunit en gebruikersinterface
Voor het gebruik	Wat te doen voor het gebruik
Functie	Hoe en wanneer bepaalde functies te gebruiken

Hoofdstuk	Beschrijving
Energie besparen en optimale werking	Energie besparen
Onderhoud en service	Onderhoud en service van de unit
Opsporen en verhelpen van storingen	Wat te doen ingeval van problemen
Als afval verwijderen	Systeem opruimen
Verklarende woordenlijst	Definitie van termen

3 Over het systeem



WAARSCHUWING: ONTVLAMBAAR MATERIAAL

Het koelmiddel in deze unit is licht ontvlambaar.



VOORZICHTIG

De binnenunit bevat radio-apparatuur; houd een afstand van minimaal 10 cm tussen het stralingsgedeelte van de apparatuur en de gebruiker.



OPMERKING

Gebruik het systeem NIET voor andere doeleinden. Gebruik de unit NIET voor het koelen van precisie-instrumenten, voedsel, planten, dieren of kunstwerken, om te voorkomen dat de kwaliteit ervan wordt aangetast.

3.1 Binnenunit



VOORZICHTIG

Steek GEEN vingers, stokken of andere voorwerpen in de luchtinlaat of -uitlaat. Wanneer de ventilator met hoge snelheid draait, zou dit letsels veroorzaken.



INFORMATIE

Het geluidsdrukniveau is lager dan 70 dBA.



WAARSCHUWING

- Wijzig, demonteer, verwijder, herinstalleer of repareer de unit niet zelf aangezien een verkeerde demontage of installatie een elektrische schok of brand kan veroorzaken. Neem contact op met uw dealer.
- Zorg dat er geen open vlammen zijn in het geval van een koelmiddellek. Het koelmiddel zelf is helemaal veilig, niet-giftig en matig ontvlambaar, maar er zal wel een giftig gas vrijkomen wanneer het koelmiddel per ongeluk lekt in een kamer met lucht van een ventilatorkachel, gasfornuis, enz. Laat de reparatie van een lek altijd controleren door erkend servicepersoneel voordat u de unit weer in gebruik neemt.

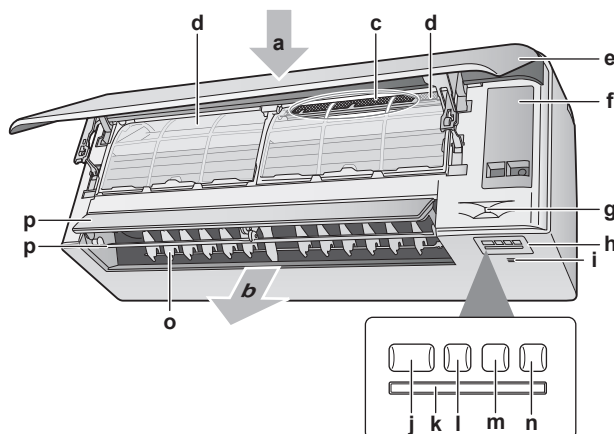

- a Luchtinlaat
- b Luchtuitlaat
- c Titaniumpatiet luchtzuiveringsfilter en zilverdeeltjesfilter (Ag-ion-filter)
- d Luchtfilter
- e Voorpaneel

- f** Servicedeksel
- g** Intelligent eye sensor
- h** Weergeven
- i** Kamertemperatuursensor en vochtigheidssensor
- j** ON/OFF-knop en bedrijfslampje (groen)
- k** Signaalontvanger
- l** Timerlampje (oranje)
- m** Intelligent eye lampje (groen)
- n** ON/OFF-knop draadloze adapter
- o** Verticale kleppen
- p** Horizontale kleppen

Let op: Positie van het titaniumpatiet luchtzuiveringsfilter en het zilverdeeltjesfilter is onderling uitwisselbaar.

AAN/UIT-knop

Als er geen gebruikersinterface is, kunt u de unit starten/stoppen met de AAN/UIT-knop op de binnenunit. Wanneer de unit met deze knop wordt gestart, worden de volgende instellingen gebruikt:

- Bedrijfsstand = Automatisch
- Temperatuurinstelling = 25°C
- Luchtstroomsnelheid = Automatisch

3.2 Over de gebruikersinterface

- **Rechtstreeks zonlicht.** Stel de gebruikersinterface niet bloot aan rechtstreeks zonlicht.
- **Stof.** Stof op de signaalzender of -ontvanger vermindert de gevoeligheid. Veeg stof weg met een zachte doek.
- **Fluorescentielampen.** Het signaal kan mogelijk niet worden doorgegeven als er fluorescentielampen in de kamer zijn. Neem in dat geval contact op met uw installateur.
- **Andere apparaten.** Als de gebruikersinterface andere apparaten doet werken, verplaats die apparaten of neem contact op met uw installateur.
- **Gordijnen.** Zorg ervoor dat het signaal tussen de unit en de gebruikersinterface NIET geblokkeerd wordt door gordijnen of andere voorwerpen.



OPMERKING

- Laat de gebruikersinterface NIET vallen.
- Laat de gebruikersinterface NIET nat worden.

3.2.1 Onderdelen: Gebruikersinterface

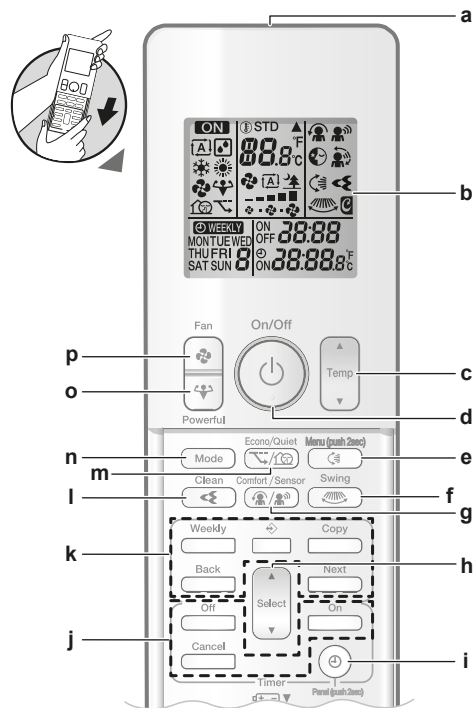





- a Signaalzender
- b Lcd-scherm
- c Temperatuurregelknop
- d AAN/UIT-knop
- e Knop verticaal draaien en menu (2 seconden drukken)
- f Knop horizontaal draaien
- g Knop Comfort airflow en Intelligent eye
- h Selectieknop
- i Knop knop en paneel openen (2 seconden drukken)
- j Knoppen in-/uitschakeltimer
- k Weektimerknoppen
- l Knop Flash Streamer (luchtzuivering)
- m Knop Econo en geluidsarme stand buitenunit
- n Standknop
- o Powerful-knop
- p Ventilatorknop



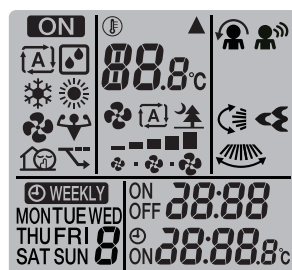





















**INFORMATIE**

Gebruik  (2 seconden ingedrukt houden) om het voorpaneel te openen wanneer u de luchtfilters reinigt. Zie "7.4 Voorpaneel openen" [▶ 41].

3.2.2 Status: Lcd gebruikersinterface



Symbol	Beschrijving
	De unit is in werking
	Bedrijfsstand = Automatisch
	Bedrijfsstand = Drogen

Symbol	Beschrijving
	Bedrijfsstand = Verwarmen
	Bedrijfsstand = Koelen
	Bedrijfsstand = Alleen ventilator
	Powerful-functie is actief
	Econo-functie is actief
	Geluidsarme stand buitenunit is actief
	De binnenunit ontvangt een signaal van de gebruikersinterface
	Instelling actuele temperatuur
	Luchtstroomsnelheid = Automatisch
	Luchtstroomsnelheid = Binnenunit stil
	Luchtstroomsnelheid = Hoog
	Luchtstroomsnelheid = Medium-hoog
	Luchtstroomsnelheid = Medium
	Luchtstroomsnelheid = Medium-laag
	Luchtstroomsnelheid = Laag
	Comfort-functie is actief
	Intelligent eye is actief
	Automatisch verticaal draaien is actief
	Automatisch horizontaal draaien is actief
	Flash Streamer (luchtzuivering) is actief
	Inschakeltimer is actief
	Uitschakeltimer is actief
	Weektimer is actief
	Dag van de week
	Huidige tijd

3.2.3 Gebruik van de gebruikersinterface

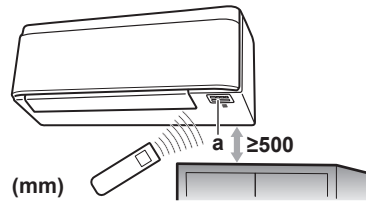

a Signaalontvanger

Let op: Zorg ervoor dat er zich geen obstakels binnen 500 mm onder de signaalontvanger bevinden. Zij kunnen de ontvangstprestatie van de gebruikersinterface beïnvloeden.

- 1 Richt de signaalzender op de ontvanger op de binnenunit (maximale afstand: 7 m).

Gevolg: Wanneer de binnenunit een signaal van de gebruikersinterface ontvangt, hoort u een geluid:

Geluid	Beschrijving
Biep-biep	De werking begint.
Biep	De instelling verandert.
Lange bieep	De werking stopt.

4 Voor het gebruik

4.1 Overzicht: Voor het gebruik

In dit hoofdstuk wordt beschreven wat u moet doen vóór u de unit gaat gebruiken.

Typische werkstroom

Vóór gebruik bestaat doorgaans uit de volgende stappen:

- De gebruikersinterface op de muur bevestigen.
- De batterijen in de gebruikersinterface installeren.
- De helderheid van het scherm van de gebruikersinterface instellen.
- De klok instellen.
- De positie van de binnenunit instellen.
- De voeding inschakelen.

4.2 De gebruikersinterface op de muur bevestigen

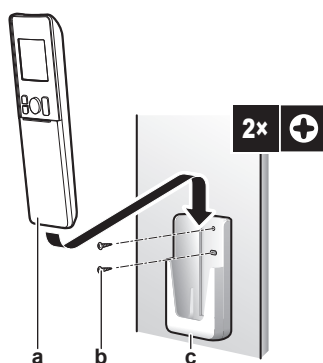

- a Gebruikersinterface
- b Schroeven (lokaal te voorzien)
- c Houder gebruikersinterface

- 1 Kies een plaats binnen het bereik van de unit.
- 2 Bevestig de houder met schroeven op de muur of een gelijkaardige plaats.
- 3 Hang de gebruikersinterface op de houder.

4.3 Batterijen plaatsen

De batterijen hebben een levensduur van ongeveer 1 jaar.

- 1 Verwijder het voordeksel.
- 2 Installeer beide batterijen.
- 3 Breng het voordeksel weer aan.

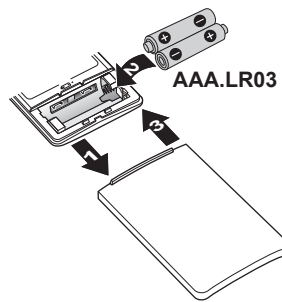

INFORMATIE

- Een knipperend lcd-scherm geeft aan dat de batterij bijna leeg is.
- Installeer ALTIJD beide batterijen tegelijk.

4.4 Over de klok

Als de interne klok van de binnenunit NIET op de juiste tijd is ingesteld, werken de inschakel-, uitschakel en weektimer niet juist. Stel de klok opnieuw in:

- Nadat een onderbreker de unit heeft uitgeschakeld.
- Na een stroompanne.
- Na het vervangen de batterijen in de gebruikersinterface.

4.4.1 Klok instellen

Let op: Als de tijd niet is ingesteld, knipperen MON, ☉ en 0:00.

- 1 Druk op ☉.

Gevolg: MON en ☉ knipperen

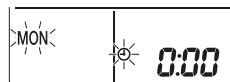

- 2 Druk op of om de huidige dag van de week in te stellen.

Let op: Houd of ingedrukt om de tijdstelling snel te verhogen of verlagen.

Weergeven	Dag van de week
MON	maandag
TUE	dinsdag
WED	woensdag
THU	donderdag
FRI	vrijdag
SAT	zaterdag
SUN	zondag

- 3 Druk op ☉.

Gevolg: ☉ knippert.

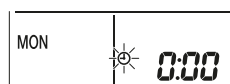

- 4 Druk op of om de juiste tijd in te stellen.

- 5 Druk op .

Gevolg: De instelling is klaar.  knippert.

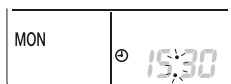

4.5 Helderheid van het scherm van de binnenunit

Stel de helderheid van het scherm van de binnenunit naar wens in of schakel het scherm UIT.

4.5.1 Helderheid van het scherm van de binnenunit instellen

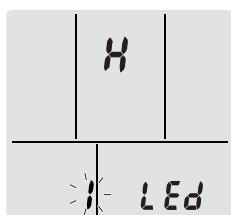

- 1 Druk minstens 2 seconden op .

Gevolg: Het menu  verschijnt op het scherm.  knippert.



- 2 Druk op .
- 3 Druk op  of  om de instelling als volgt te veranderen:



...knippert	Helderheid is...
	Hoog
	Laag
	Uit

- 4 Druk op  om de geselecteerde instelling te bevestigen.

Gevolg: De instelling van de helderheid is gewijzigd.

Let op: Na 60 seconden wordt automatisch het standaardscherm weergegeven. Druk twee keer op  om eerder naar het standaardscherm terug te keren.

4.6 Voeding inschakelen

- 1 Zet de stroomschakelaar aan.



Gevolg: De klep van de binnenunit gaat open en dicht om de referentiepositie in te stellen.

4.7 Instelling van de positie van de binnenunit wijzigen

Stel de positie van de binnenunit in om te voorkomen dat de lucht recht op een muur wordt geblazen.

- 1 Druk minstens 2 seconden op .

Gevolg: Het menu 1 verschijnt op het scherm.

- 2 Druk op  of  om het menuscherm in 3 te veranderen.

Gevolg: Het menu 3 verschijnt op het scherm. 3 knippert.

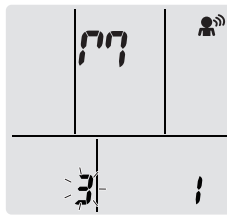

- 3 Druk op  om het menu te selecteren.

Gevolg: 1 knippert.

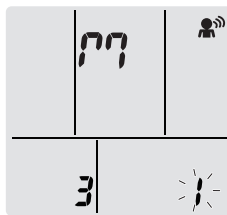

- 4 Druk op  of  om de instelling als volgt te veranderen:

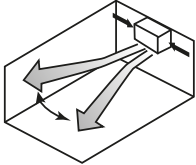
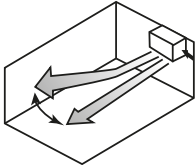
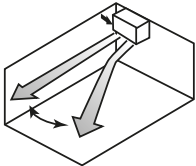

Als de unit zich bevindt...	Symbool	Knippert	Resultaat
In het midden van de muur (fabrieksinstelling)	11	1	
≤500 mm van de muur rechts	29	2	
≤500 mm van de muur links	37	3	

Resultaat: Het bereik van de luchtstroom wordt aangepast om rechtstreeks op de muur blazen te voorkomen.

5 Functie

5.1 Werkingsgebied

Gebruik het systeem binnen de volgende temperatuur- en vochtgehaltewaarden om een veilige en efficiënte werking te verzekeren.





Bedrijfsstand	Werkingsbereik
Koelen ^{(a)(b)}	<ul style="list-style-type: none"> ▪ Buitentemperatuur: -10~46°C droge bol ▪ Binnentemperatuur: 18~32°C droge bol ▪ Binnenvochtigheid: ≤80%
Verwarmen ^(a)	<ul style="list-style-type: none"> ▪ Buitentemperatuur: -15~24°C droge bol ▪ Binnentemperatuur: 10~30°C droge bol
Drogen ^(a)	<ul style="list-style-type: none"> ▪ Buitentemperatuur: -10~46°C droge bol ▪ Binnentemperatuur: 18~32°C droge bol ▪ Binnenvochtigheid: ≤80%









^(a) Een beveiliging kan het systeem stilleggen als de unit buiten het werkbereik wordt gebruikt.

^(b) Condensatie en druppelend water kunnen voorkomen als de unit buiten het werkbereik wordt gebruikt.

5.2 Wanneer welke functie gebruiken

In de volgende tabel vindt u een overzicht van welke functie te gebruiken:

Functie	Taken
Basisfuncties	
 Bedrijfsstanden en temperatuur	Het systeem starten/stoppen en de temperatuur instellen: <ul style="list-style-type: none"> ▪ In de stand verwarmen en koelen, een kamer verwarmen of koelen. ▪ In de stand alleen ventilator, lucht in een kamer blazen zonder te verwarmen of te koelen. ▪ In de stand drogen, de vochtigheidsgraad in een kamer verlagen. ▪ In de automatische stand wordt een gepaste temperatuur en bedrijfsstand automatisch geselecteerd.
 +  Uitblaasrichting	De uitblaasrichting regelen (draaien of vaste stand).
 Luchtstroomsnelheid	De hoeveelheid in de kamer geblazen lucht regelen. Stiller werken.
Geavanceerde functies	





Functie	Taken
 Flash Streamer	Allergenen in de lucht zoals pollen, hulpstoffen... verwijderen. Slechte geuren verminderen.
 Econo	Het systeem gebruiken wanneer u ook andere grote stroomverbruikers gebruikt. Energie besparen.
 Geluidsarme stand buitenunit	Verlaagt het geluidsniveau van de buitenunit. Voorbeeld: 's Nachts.
 Comfort	Past de uitblaasrichting automatisch aan om de kamer efficiënter te koelen of te verwarmen.
 Intelligent eye	Voorkomt dat de lucht rechtstreeks op mensen wordt geblazen. Bespaart op energie wanneer er niemand in de kamer is.
 Powerful	De kamer snel koelen of verwarmen.
 Inschakeltimer +  Uitschakeltimer	Het systeem automatisch in- en uitschakelen.
 Weektimer	Schakelt het systeem op wekelijkse basis automatisch in of uit.
Extra functies	
Draadloosnetwerkverbinding	Voor het gebruik van de unit met smart toestellen.

5.3 Bedrijfsstand en temperatuurinstelpunt

Wanneer. Stel de bedrijfsstand van het systeem in en stel de temperatuur in wanneer u wil:

- Een kamer verwarmen of koelen
- Lucht in een kamer blazen zonder te verwarmen of te koelen
- De vochtigheidsgraad in een kamer verlagen

Wat. De werking van het systeem verschilt naar gelang van de selectie van de gebruiker.

Instelling	Beschrijving
 Automatisch	Het systeem koelt of verwarmt een kamer tot op het temperatuurinstelpunt. Het schakelt indien nodig automatisch om tussen koelen en verwarmen.
 Drogen	Het systeem verlaagt de vochtigheid in een kamer zonder de temperatuur te veranderen.
 Verwarmen	Het systeem verwarmt een kamer tot op het temperatuurinstelpunt.
 Koelen	Het systeem koelt een kamer tot op het temperatuurinstelpunt.

Instelling	Beschrijving
 Ventilator	Het systeem regelt alleen de luchtstroom (luchtstroomsnelheid en uitblaasrichting). Het systeem regelt de temperatuur NIET.

Bijkomende informatie:

- **Buitentemperatuur.** Het koel- of verwarmingsvermogen van het systeem neemt af bij een te hoge, respectievelijk te lage buitentemperatuur.
- **Ontdooien.** Bij het verwarmen kan er ijs worden gevormd op de buitenunit, waardoor het verwarmingsvermogen afneemt. In dat geval schakelt het systeem automatisch over naar ontdooien om het ijs te verwijderen. Bij het ontdooien blaast de binnenunit GEEN warme lucht uit.
- **Vochtigheidssensor.** Regel de vochtigheid door ze tijdens het koelen te verlagen.

5.3.1 Het systeem starten/stoppen en de temperatuur instellen



ON: De unit draait.

: Bedrijfsstand = Automatisch

: Bedrijfsstand = Drogen

: Bedrijfsstand = Koelen

: Bedrijfsstand = Verwarmen

: Bedrijfsstand = Alleen ventilator

 **27.0**°C: Geeft de ingestelde temperatuur weer.

- 1 Druk één of meerdere keren op  om de bedrijfsstand te selecteren.

Gevolg: De stand wordt als volgt ingesteld:



- 2 Druk op  om te **starten**.

Gevolg: **ON** en de geselecteerde stand worden op het scherm weergegeven.

- 3 Druk één of meerdere keren op  of  om de **temperatuur** te verlagen of te verhogen.

Koelen	Verwarmen	Automatisch	Drogen of alleen ventileren
18~32°C	10~30°C	18~30°C	—

Opmerking: In de **droogstand** of de stand **alleen ventilator** kan de temperatuur niet worden ingesteld.



- 4 Druk op  om te **stoppen**.

Gevolg: **ON** verdwijnt van het scherm. Het bedrjfslampje wordt gedoofd.

5.4 Luchtstroomsnelheid

- 1 Druk op  om te selecteren:

	5 luchtstroomsnelheden, van "I" tot "V"
---	---

	Automatisch
	Geluidsarme werking binnenunit. Wanneer de luchtstroomsnelheid op " 



INFORMATIE

- Als de unit het temperatuurinstelpunt bereikt in de stand koelen, verwarmen of in de automatische stand. De ventilator stopt.
- In de droogstand kan de luchtstroomsnelheid NIET worden ingesteld.

5.4.1 Luchtstroomsnelheid regelen



- Druk op  om de uitblaasinstelling als volgt te veranderen:



5.5 Uitblaasrichting

Wanneer. Stel de uitblaasrichting in naar wens.

Wat. Het systeem blaast de lucht uit in de door de gebruiker ingestelde richting (variabele of vaste stand). De horizontale of verticale kleppen worden hiervoor bewogen.

Instelling	Uitblaasrichting
 Verticaal automatisch draaien	Beweegt omhoog en omlaag.
 Horizontaal automatisch draaien	Beweegt van links naar rechts.
 3-D uitblaasrichting	Beweegt afwisselend omhoog en omlaag en van links naar rechts
[—]	Blijft in een vaste stand.



VOORZICHTIG

Verander de stand van de horizontale en verticale kleppen ALLEEN met een gebruikersinterface. Wanneer u de horizontale en verticale kleppen met de hand verplaatst terwijl ze draaien, geraakt het mechanisme defect.

Het draaibereik van de horizontale klep hangt af van de bedrijfsstand. De horizontale klep stopt in de bovenste stand wanneer de luchtstroomsnelheid bij het omhoog en omlaag draaien op laag wordt ingesteld.

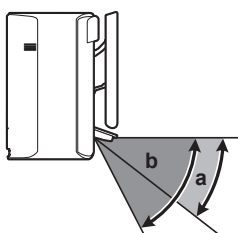

- a Draaibereik horizontale klep bij koelen of drogen
- b Draaibereik horizontale klep bij verwarmen of alleen ventilator

5.5.1 Verticale uitblaasrichting regelen

- 1 Druk op .

Gevolg:  verschijnt op het scherm. De horizontale kleppen beginnen te draaien.

- 2 Om de horizontale kleppen niet meer te laten bewegen, druk op  wanneer zij de gewenste stand hebben bereikt.

Gevolg:  verdwijnt van het scherm. De horizontale kleppen stoppen.

5.5.2 Horizontale uitblaasrichting regelen

- 1 Druk op .

Gevolg:  verschijnt op het scherm. De verticale kleppen beginnen te draaien.

- 2 Om de verticale kleppen niet meer te laten bewegen, druk op  wanneer zij de gewenste stand hebben bereikt.

Gevolg:  verdwijnt van het scherm. De verticale kleppen stoppen.



**INFORMATIE**

Wanneer de unit in een hoek van een kamer is geïnstalleerd, mogen de verticale kleppen niet naar een muur gericht zijn. De unit zal minder efficiënt werken als de lucht wordt geblokkeerd door een muur.

5.5.3 Gebruik van 3-D uitblaasrichting

- 1 Druk op  en .

Gevolg:  en  verschijnen op het scherm. De horizontale en verticale kleppen beginnen te draaien.

- 2 Om de kleppen niet meer te laten bewegen, druk op  en  wanneer zij de gewenste stand hebben bereikt.

Gevolg:  en  verdwijnen van het scherm. De horizontale en verticale kleppen stoppen.

5.6 Comfort airflow en Intelligent eye

Comfort en Intelligent eye kunnen afzonderlijk of in combinatie worden gebruikt.

5.6.1 Comfort-functie

De unit past de uitblaasrichting automatisch aan om de kamer efficiënter te koelen of te verwarmen. De uitgeblazen lucht valt minder op.

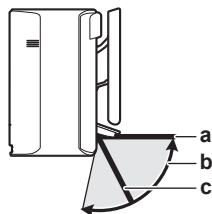

- a Stand horizontale klep bij koelen en drogen
- b Draaibereik horizontale klep bij verwarmen (verticaal uitblazen AAN)
- c Stand horizontale klep bij verwarmen (verticaal uitblazen UIT)

Bij koelen en drogen

De uitblaasrichting wordt aangepast om de lucht langs het plafond uit te blazen.

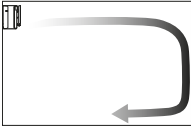
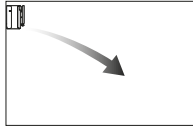
Comfort-functie AAN	Comfort-functie UIT
	

Bij verwarmen

De uitblaasrichting wordt aangepast om de lucht langs de vloer uit te blazen. De unit detecteert de kamer- en vloertemperatuur en kiest automatisch 1 van de 3 uitblaasrichtingen.

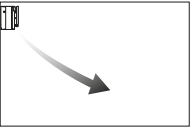
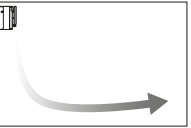
Opwarmen	Omlaag	Verticale uitblaasrichting
		



INFORMATIE

Als u de functie verticaal uitblazen wilt uitschakelen (bijv. als er meubelen of andere voorwerpen onder de unit staan), zie "[Verticaal uitblazen in-/uitschakelen](#)" [▶ 23]. Als de functie verticaal uitblazen is uitgeschakeld, wordt de lucht omlaag uitgeblazen.



INFORMATIE

De Powerful- en Comfort-functie kunnen niet tegelijk worden gebruikt. De laatst geselecteerde functie heeft voorrang. Als automatisch verticaal draaien is geselecteerd, wordt de Comfort-functie geannuleerd.

Verticaal uitblazen in-/uitschakelen

- 1 Druk minstens 2 seconden op .

Gevolg: Het menu 1 verschijnt op het scherm.

- 2 Druk op  of  om het menuscherm te veranderen.

Gevolg: Het menu 2 verschijnt op het scherm.

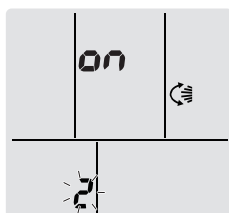

- 3 Druk op  om de instelling te veranderen.

- 4 Druk op  of  om de instelling te veranderen.

...knippert	Verticaal uitblazen is...
ON	ingeschakeld
OF	uitgeschakeld

- 5 Druk op  om de geselecteerde instelling te bevestigen.

Let op: Na 60 seconden wordt automatisch het standaardscherm weergegeven. Druk twee keer op  om eerder naar het standaardscherm terug te keren.

5.6.2 Intelligent eye

Het systeem detecteert beweging in de kamer en past automatisch de uitblaasrichting en de temperatuur aan om te voorkomen dat lucht rechtstreeks op mensen wordt uitgeblazen. Als er 20 minuten geen beweging wordt gedetecteerd, gaat het systeem in de energiebesparingsstand:

Werking	Energiebesparing
Verwarmen	Temperatuur wordt met 2°C verlaagd.
Koelen en drogen	Bij een temperatuur in de kamer van: <ul style="list-style-type: none"> ▪ <30°C wordt de temperatuur met 2°C verhoogd ▪ ≥30°C wordt de temperatuur met 1°C verhoogd
Alleen ventilator	Verlaagt de luchtstroomsnelheid.

Over de Intelligent eye sensor

**OPMERKING**

- Klop of duw niet op de Intelligent eye sensor. Anders kan dit een defect veroorzaken.
- Plaats GEEN grote voorwerpen in de buurt van de Intelligent eye sensor.

**INFORMATIE**

De Powerful- of Nachtfunctie kunnen NIET tegelijk met de Intelligent eye functie worden gebruikt. De laatst geselecteerde functie heeft voorrang.

- **Detectiebereik.** Tot 9 m.
- **Detectiegevoeligheid.** Verandert naargelang van de plaats, het aantal personen in de kamer, het temperatuurbereik, etc.
- **Detectiefouten.** De sensor kan per ongeluk huisdieren, zonlicht, bewegende gordijnen, etc. detecteren.

5.6.3 Comfort en Intelligent eye starten/stoppen

- 1 Druk één of meerdere keren op .

Gevolg: De instelling verandert als volgt:



Weergave	Werking
	Comfort
	Intelligent eye
	Comfort en Intelligent eye
—	Beide uitgeschakeld

Opmerking: Gebruik beide functies tegelijk als er zich mensen bevinden bij de voorkant van de binneneenheid of als er te veel mensen zijn.

- 2 Druk op tot beide symbolen op het scherm van de gebruikersinterface verdwijnen om te stoppen.

5.7 Powerful-functie

Deze functie maximaliseert snel het koel-/verwarmingseffect in een willekeurige stand. U krijgt het maximale vermogen.



INFORMATIE

Powerful kan NIET worden gecombineerd met Econo, Comfort, Intelligent eye en geluidsarme stand buitenunit. De laatst geselecteerde functie heeft voorrang.

De Powerful-functie vergroot het vermogen van de unit NIET als de unit al op maximaal vermogen draait.

5.7.1 Powerful-functie starten/stoppen

- 1 Druk op om te starten.

Gevolg: wordt weergegeven op het scherm. De Powerful-functie werkt 20 minuten; hierna gaat het systeem verder in de eerder ingestelde stand.

Stand	Luchtstroomsnelheid
Koelen/Verwarmen/Automatisch	<ul style="list-style-type: none"> ▪ Om het koel-/verwarmingseffect te maximaliseren, wordt het vermogen van de buitenunit verhoogd. ▪ De luchtstroomsnelheid staat op de maximale stand en kan NIET worden veranderd. ▪ De temperatuur kan alleen in de automatische stand worden ingesteld.
Drogen	<ul style="list-style-type: none"> ▪ De temperatuurinstelling wordt verlaagd met 2,5 C. ▪ De luchtstroomsnelheid wordt licht verhoogd.
Alleen ventilator	De luchtstroomsnelheid wordt ingesteld op de maximale stand.

- 2 Druk op om te stoppen.

Gevolg: verdwijnt van het scherm.

Opmerking: Powerful kan alleen worden ingesteld wanneer de unit draait. Druk op om deze stand te annuleren; verdwijnt van het scherm.

5.8 Econo en geluidsarme stand buitenunit

5.8.1 Econo-functie

Dit is een functie die een efficiënte werking mogelijk maakt door het maximale stroomverbruik te beperken. Deze functie is nuttig voor gevallen waarbij een stroomonderbreker zou worden geactiveerd wanneer het product samen met andere toestellen wordt gebruikt.

**INFORMATIE**

- De Powerful- en Econo-functie kunnen NIET tegelijk worden gebruikt. De laatst geselecteerde functie heeft voorrang.
- De Econo-functie beperkt de draaisnelheid van de compressor om het stroomverbruik van de buitenunit te verlagen. Als het stroomverbruik al laag is, verlaagt de Econo-functie dit niet verder.

5.8.2 Geluidsarme stand buitenunit

Gebruik de geluidsarme stand van de buitenunit om het geluidsniveau van de buitenunit te verlagen. **Voorbeeld:** 's Nachts.

**INFORMATIE**

- Powerful en geluidsarme stand buitenunit kunnen NIET tegelijk worden gebruikt. De laatst geselecteerde functie heeft voorrang.
- Deze functie is alleen beschikbaar bij automatisch, koelen en verwarmen.
- De geluidsarme stand van de buitenunit beperkt de draaisnelheid van de compressor. Als de draaisnelheid van de compressor al laag is, verlaagt de geluidsarme stand van de buitenunit de draaisnelheid van de compressor NIET verder.

5.8.3 Econo en geluidsarme stand buitenunit starten/stoppen

- 1 Druk één of meerdere keren op

Gevolg: De instelling verandert als volgt.



Weergeven	Werking
	Econo
	Geluidsarme stand buitenunit
	Econo en geluidsarme stand buitenunit
—	Beide uitgeschakeld

- 2 Druk op tot beide symbolen op het scherm van de gebruikersinterface verdwijnen om te stoppen.

Let op: Econo kan alleen worden ingesteld wanneer de unit draait. Druk op om de instelling te annuleren en verdwijnt van het scherm.

Let op: blijft op het scherm staan, ook wanneer de unit wordt uitgeschakeld met de gebruikersinterface of de ON/OFF-schakelaar van de binnenunit.

5.9 Werking van de Flash Streamer (luchtzuivering)

De Streamer produceert elektronen met een hoge snelheid met een sterk oxiderend vermogen die slechte geuren verminderen. In combinatie met het titaniumpatiet luchtzuiveringsfilter en de luchtfilters zuivert deze functie de lucht in de kamer.

**INFORMATIE**

- De elektronen blijven in de unit om een veilige werking te garanderen.
- De Streamer kan een zoemend geluid maken.
- Als er weinig lucht wordt uitgeblazen, kan de Streamer even stoppen om een ozongeur te voorkomen.

5.9.1 Werking van de Flash Streamer (luchtzuivering) starten/stoppen

- 1 Druk op

Gevolg: verschijnt op het scherm en de lucht in de kamer wordt gezuiverd.

- 2 Druk op om de werking te stoppen.

Gevolg: verdwijnt van het scherm en de werking stopt.

5.10 In-/uitschakeltimer

Timerfuncties zijn nuttig om de airconditioner 's nachts of 's ochtends automatisch in of uit te schakelen. De in- en uitschakeltimer kunnen ook worden gecombineerd.

**INFORMATIE**

Programmeer de timer opnieuw in de volgende gevallen:

- De unit werd uitgeschakeld door een stroomonderbreker.
- Een stroompanne.
- Na het vervangen de batterijen in de gebruikersinterface.

**INFORMATIE**

De klok MOET juist worden ingesteld voordat u een timerfunctie gebruikt. Zie "4.4.1 Klok instellen" [▶ 15].

5.10.1 Uitschakeltimer starten/stoppen

- 1 Druk op om te beginnen.

Gevolg: verschijnt op het scherm, het timerlampje gaat branden en OFF knippert. ☉ en de dag van de week verdwijnen van het scherm.



- 2 Druk op of om de tijdstelling te veranderen.
- 3 Druk opnieuw op .

Gevolg: OFF en de ingestelde tijd verschijnen op het scherm.

Gevolg: Het timerlampje gaat branden.

**INFORMATIE**

Bij elke druk op of gaat de tijdstelling met 10 minuten vooruit. Houd de knop ingedrukt om de instelling snel te veranderen.

- 4 Druk op **Cancel** om de werking te stoppen.

Gevolg: **0:00** en OFF verdwijnen van het scherm en het timerlampje gaat uit. ☉ en de dag van de week verschijnen op het scherm.



INFORMATIE

Wanneer u de in-/uitschakeltimer instelt, wordt de tijdstelling opgeslagen in het geheugen. Het geheugen wordt gereset wanneer de batterijen in de gebruikersinterface worden vervangen.

Gebruik van de nachtstand in combinatie met de uitschakeltimer

De airconditioner past de temperatuur automatisch aan (0,5°C hoger voor koelen, 2,0°C lager voor verwarmen) om overmatig koelen/verwarmen te voorkomen en voor een comfortabele slaapt temperatuur te zorgen.

5.10.2 Inschakeltimer starten/stoppen

- 1 Druk op **On** om te beginnen.

Gevolg: **6:00** verschijnt op het scherm, het timerlampje gaat branden en ON knippert. ☉ en de dag van de week verdwijnen van het scherm.

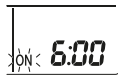

- 2 Druk op **Select** of **Select** om de tijdstelling te veranderen.
3 Druk opnieuw op **On**.

Gevolg: **ON** en de ingestelde tijd verschijnen op het scherm. Het timerlampje gaat branden.



INFORMATIE

Bij elke druk op **Select** of **Select** gaat de tijdstelling met 10 minuten vooruit. Houd de knop ingedrukt om de instelling snel te veranderen.

- 4 Druk op **Cancel** om de werking te stoppen.

Gevolg: **6:00** en ON verdwijnen van het scherm en het timerlampje gaat uit. ☉ en de dag van de week verschijnen op het scherm.

5.10.3 In- en uitschakeltimer combineren

- 1 Voor informatie over het instellen van de timers, zie "[5.10.1 Uitschakeltimer starten/stoppen](#)" [▶ 27] en "[5.10.2 Inschakeltimer starten/stoppen](#)" [▶ 28].

Gevolg: OFF en ON verschijnen op het scherm.

Voorbeeld:

Weergave	Huidige tijd	Instellen wanneer...	Werking
	6:00	de unit draait.	Stopt om 7:00 en begint om 14:00.
		de unit NIET draait.	Begint om 14:00.

Let op: Als de timerinstelling actief is, wordt de huidige tijd NIET op het scherm weergegeven.

5.11 Weektimer

Met deze functie kunt u tot 4 timerinstellingen voor elke dag van de week opslaan.

Voorbeeld: Maak een instelling aan voor maandag tot vrijdag en een andere instelling voor de weekends.

Dag van de week	Voorbeeld van instelling
maandag <ul style="list-style-type: none"> Maak tot 4 instellingen. 	
dinsdag~vrijdag <ul style="list-style-type: none"> Gebruik de kopieerfunctie als de instellingen dezelfde zijn als voor maandag. 	
zaterdag <ul style="list-style-type: none"> Geen timerinstelling 	—
zondag <ul style="list-style-type: none"> Maak tot 4 instellingen. 	

- **AAN-AAN-AAN-AAN-instelling.** Maakt het mogelijk om de bedrijfsstand en de temperatuur te programmeren.
- **UIT-UIT-UIT-UIT-instelling.** Alleen de uitschakeltijd kan voor elke dag worden ingesteld.

Let op: Richt de gebruikersinterface op de binnenunit en controleer of u bij het instellen van de weektimer een ontvangsttoon hoort.



INFORMATIE

De klok MOET juist worden ingesteld voordat u een timerfunctie gebruikt. Zie "4.4.1 Klok instellen" [▶ 15].



INFORMATIE

- Weektimer en in-/uitschakeltimer kunnen NIET tegelijk worden gebruikt. De in-/uitschakeltimer heeft voorrang. De weektimer gaat in stand-by, **WEEKLY** verdwijnt van het scherm. Wanneer de in-/uitschakeltimer afgelopen is, wordt de weektimer actief.
- De dag van de week, in-/uitschakeltimer, tijd en temperatuur (alleen voor inschakeltimer) kunnen met de weektimer worden ingesteld. Andere instellingen zijn gebaseerd op vorige instellingen van de inschakeltimer.

5.11.1 Weektimer instellen

- 1 Druk op .

Gevolg: De dag van de week en het reserveringsnummer van de huidige dag worden weergegeven.



- 2 Druk op of om de dag van de week en het reserveringsnummer te selecteren.

3 Druk op **Next**.

Gevolg: De dag van de week is ingesteld. **WEEKLY** en ON knipperen.



4 Druk op **Select** of **Select** om de stand te selecteren.

Gevolg: De instelling verandert als volgt:



Weergeven	Functie
ON	Inschakeltimer
OFF	Uitschakeltimer
Blanco	Reservering verwijderen

5 Druk op **Next**.

Gevolg: De in-/uitschakeltimerstand wordt ingesteld. **WEEKLY** en de tijd knipperen.



Let op: Druk op **Back** om terug te keren naar het vorige scherm. Als blanco is geselecteerd, ga verder naar stap 9.

6 Druk op **Select** of **Select** om de tijd te selecteren. De tijd kan worden ingesteld op 0:00~23:50 met een interval van 10 minuten.

7 Druk op **Next**.

Gevolg: De tijd is ingesteld en **WEEKLY** en de temperatuur knipperen.



Let op: Druk op **Back** om terug te keren naar het vorige scherm. Als de uitschakeltimer is geselecteerd, ga verder naar stap 9.

8 Druk op **Select** of **Select** om de gewenste temperatuur te selecteren.

Let op: De insteltemperatuur voor de weektimer wordt alleen tijdens het instellen van de weektimerstand weergegeven.



INFORMATIE

De temperatuur kan op de gebruikersinterface tussen 10 en 32°C worden ingesteld, maar:

- in de koelstand en de automatische stand werkt de unit met een temperatuur van minstens 18°C, ook als ze is ingesteld op 10~17°C;
- in de verwarmingsstand en de automatische stand werkt de unit met een temperatuur van hoogstens 30°C, ook als ze is ingesteld op 31~32°C.

9 Druk op **Next**.

Gevolg: De temperatuur en de tijd worden ingesteld voor de inschakeltimer. De tijd wordt ingesteld voor de uitschakeltimer. Het timerlampje brandt oranje.

Gevolg: Een nieuw reserveringsscherm verschijnt.





10 Herhaal de vorige procedure om een andere reservering in te stellen of druk op  om de instellingen te beëindigen.

Gevolg:  wordt weergegeven op het scherm.

Let op: Een reservering kan met dezelfde instellingen naar een andere dag worden gekopieerd. Zie "[5.11.2 Reserveringen kopiëren](#)" [▶ 31].



5.11.2 Reserveringen kopiëren

Een reservering kan naar een andere dag worden gekopieerd. De volledige reservering van de geselecteerde dag van de week wordt gekopieerd.

- 1 Druk op .
- 2 Druk op  of  om de dag van de week te selecteren.
- 3 Druk op .

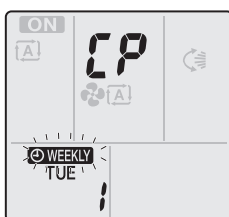
Gevolg: De reservering van de geselecteerde dag van de week wordt gekopieerd.



- 4 Druk op  of  om de doeldag te selecteren.
- 5 Druk op .

Gevolg: De volledige reservering wordt naar de geselecteerde dag gekopieerd en het timerlampje brandt oranje.

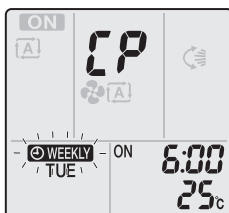

Let op: Herhaal deze procedure om naar een andere dag te kopiëren.

- 6 Druk op  om de instelling te beëindigen.

Gevolg:  wordt weergegeven op het scherm.

Let op: Om de reservering na het kopiëren te veranderen, zie "[5.11.1 Weektimer instellen](#)" [▶ 29].

5.11.3 Reserveringen bevestigen

U kunt bevestigen of alle reserveringen naar wens zijn ingesteld.

- 1 Druk op .

Gevolg: De dag van de week en het reserveringsnummer van de huidige dag worden weergegeven.

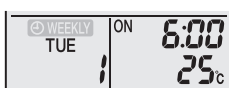

- 2 Druk op  of  om de dag van de week en het reserveringsnummer die u wilt bevestigen te selecteren en de details te controleren.

Let op: Om de reservering te veranderen, zie "[5.11.1 Weektimer instellen](#)" [▶ 29].

- 3 Druk op  om de bevestigingsstand te verlaten.

5.11.4 Weektimer uitschakelen en weer inschakelen

- 1 Druk op  terwijl  op het scherm staat om de weektimer uit te schakelen.

Gevolg:  verdwijnt van het scherm en het timerlampje gaat uit.

- 2 Druk opnieuw op  om de weektimer weer in te schakelen.

Gevolg: De laatst ingestelde reserveringsstand wordt gebruikt.

5.11.5 Reserveringen verwijderen

Individuele reserveringen verwijderen

Gebruik deze functie om een individuele reservering te verwijderen.

- 1 Druk op .

Gevolg: De dag van de week en het reserveringsnummer worden weergegeven.

- 2 Druk op  of  om de te verwijderen dag van de week te selecteren.

- 3 Druk op .

Gevolg: , ON en OFF knipperen.

- 4 Druk op  of  en selecteer "blanco".

Gevolg: De instelling verandert als volgt:



- 5 Druk op .

Gevolg: De geselecteerde reservering wordt verwijderd.

- 6 Druk op  om af te sluiten.

Gevolg: De overblijvende reserveringen blijven actief.

Reserving voor elke dag van de week verwijderen

Gebruik deze functie om alle reserveringen voor een dag van de week te verwijderen. Dit kan worden gebruikt in de bevestigings- of de instelstand.

- 1 Druk op  of  om de te verwijderen dag van de week te selecteren.

- 2 Houd  ongeveer 5 seconden ingedrukt.

Gevolg: Alle reserveringen voor de geselecteerde dag worden verwijderd.

Alle reserveringen verwijderen

Gebruik deze functie om alle reserveringen voor alle dagen van de week in één keer te verwijderen. Deze procedure kan NIET in de instelstand worden gebruikt.

- 1 Houd  in de standaardweergave ongeveer 5 seconden ingedrukt.

Gevolg: Alle reserveringen worden verwijderd.

5.12 Draadloze LAN-verbinding

De klant staat in voor:

- Smartphone of tablet met minimum ondersteunde versie van Android of iOS, gespecificeerd op <http://www.onlinecontroller.daikineurope.com>
- Internetverbinding en communicatietoestel zoals modem, router, etc.
- Draadloosnetwerktoegangspunt
- Geïnstalleerde gratis app **Daikin Online Controller**

Let op: Indien nodig, vindt u het SSID-nummer en het paswoord op de unit of bij de accessoires.

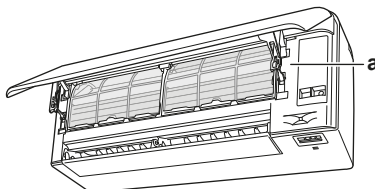

a Label met SSID-nummer en paswoord

5.12.1 Voorzorgsmaatregelen bij het gebruik van de draadloze adapter

NIET gebruiken in de buurt van:

- **Medische apparatuur.** Bijv. personen met een pacemaker of een defibrillator. Dit product kan elektromagnetische storingen veroorzaken.
- **Automatisch werkende apparatuur.** Bijv. automatische deuren of brandalarmapparatuur. Dit product kan een slechte werking van de apparatuur veroorzaken.
- **Magnetron.** Kan de draadloze LAN-communicatie beïnvloeden.

5.12.2 Daikin Online Controller app installeren

- 1 Open:
 - Google Play voor Android.
 - App Store voor iOS.
- 2 Zoek **Daikin Online Controller**.
- 3 Volg de instructies op het scherm om de app te installeren.

5.12.3 Draadloze verbinding instellen

De draadloze adapter kan op twee manieren worden verbonden met uw smart toestel.

- **Verbind de draadloze adapter rechtstreeks met uw smart toestel.**
- **Verbind de draadloze adapter met uw thuisnetwerk.** De draadloze adapter communiceert met uw smart toestel op uw thuisnetwerk door middel van een modem, router, e.d.

Voor meer informatie en de FAQ zie:



<http://www.onlinecontroller.daikineurope.com/>.

- 1 Leg het apparaat stil voordat u de draadloze verbinding instelt.
- 2 Kies het instelmenu van de draadloze adapter met behulp van de gebruikersinterface.



Menu	Beschrijving
;	—

Menu	Beschrijving
2	WPS-instelling
3	AP-stand
4	RUN-stand (SSID + KEY)
R	Resetten op fabriekswaarden
oFF	Draadloze adapter UIT

Draadloze adapter rechtstreeks met uw toestel verbinden

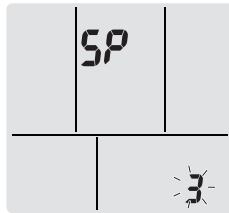
- Houd  minstens 5 seconden ingedrukt in het standaardscherm.
Gevolg: De bevestigingsweergave (menu 1) verschijnt.
- Druk meermaals op  of  tot de AP-standweergave (menu 3) verschijnt.



- Druk op  om de selectie te bevestigen.
Gevolg: 3 knippert. Het bedrijfslampje en de timer-led knipperen om de beurt.
- Verbind uw smart toestel met het toegangspunt op dezelfde manier als met een standaard draadloos netwerk.
- Voer het SSID-nummer en paswoord in dat op de unit staat of bij de accessoires zit.
- Druk op  om het menu te verlaten.



Gevolg: Het standaardscherm wordt weergegeven.

Draadloze adapter verbinden met uw thuisnetwerk

De draadloze adapter kan met uw thuisnetwerk worden verbonden met:

- de **WPS**-knop op de router (indien voorzien),
- het **SSID** en **KEY**-nummer op de unit.

Verbinden met WPS-knop

- Houd  minstens 5 seconden ingedrukt in het standaardscherm.
Gevolg: De bevestigingsweergave (menu 1) verschijnt.
- Druk meermaals op  of  tot de WPS-instelweergave (menu 2) verschijnt.

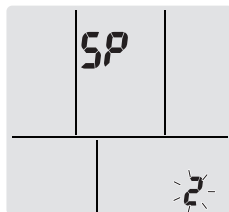

- Druk op  om de selectie te bevestigen.
Gevolg: 2 knippert. De timer-led knippert.
- Druk binnen de minuut op de WPS-knop op uw communicatietoestel (bijv. router). Raadpleeg de handleiding van uw communicatietoestel.

**INFORMATIE**

Als er geen verbinding met uw router mogelijk is, probeer dan de procedure van "Verbinden met SSID- en KEY-nummer" [▶ 35].

- 5 Druk op **Cancel** om het menu te verlaten.

Gevolg: Het standaardscherm wordt weergegeven.

Verbinden met SSID- en KEY-nummer

- 1 Houd  minstens 5 seconden ingedrukt in het standaardscherm.

Gevolg: De bevestigingsweergave (menu **!**) verschijnt.

- 2 Druk meermaals op  of  tot de AP-standweergave (menu **3**) verschijnt.

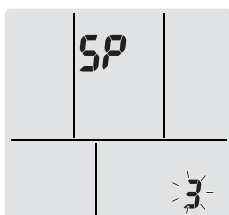

- 3 Druk op  om de selectie te bevestigen.

Gevolg: **3** knippert. Het bedrijfslampje en de timer-led knipperen om de beurt.

- 4 Verbind uw smart toestel met het toegangspunt op dezelfde manier als met een standaard draadloos netwerk.

- 5 Voer het SSID-nummer en paswoord in dat op de unit staat of bij de accessoires zit.

- 6 Open de Daikin Online Controller app en voer de stappen op het scherm uit.

Gevolg: De stand draadloze adapter verandert automatisch van AP naar RUN, en de timer-led knippert.

- 7 Druk op **Cancel** om het menu te verlaten.

Gevolg: Het standaardscherm wordt weergegeven.

Verbindingsinstellingen instellen op de fabriekswaarden

Stel de instelling van de verbinding weer in op de fabriekswaarden als u wilt:

- schakelen tussen de WPS en AP-verbindingsoptie,
- de verbinding met de wifi-adapter en het communicatietoestel (bijv. router) of smart toestel wilt verbreken,
- de instelling opnieuw uitvoeren als de verbinding mislukt is.

- 1 Houd  minstens 5 seconden ingedrukt in het standaardscherm.

Gevolg: De bevestigingsweergave (menu **!**) verschijnt.

- 2 Druk meermaals op  of  tot het A-scherm (menu **A**) verschijnt.

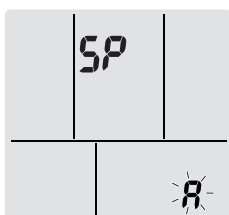

- 3 Houd  minstens 2 seconden ingedrukt om de selectie te bevestigen.

Gevolg: **A** knippert. De instelling is op de fabriekswaarden ingesteld.

- 4 Druk op **Cancel** om het menu te verlaten.

Gevolg: Het standaardscherm wordt weergegeven.

Draadloze verbinding uitschakelen

De draadloze verbinding kan worden uitgeschakeld met:

- de ON/OFF-knop van de draadloze adapter op de unit,
- de gebruikersinterface.

Gebruik van de ON/OFF-schakelaar van de draadloze adapter

- 1 Druk op de ON/OFF-knop van de draadloze adapter.

Gevolg: De communicatie van de draadloze adapter is uitgeschakeld.

Let op: Druk opnieuw op de ON/OFF-knop om de draadloze adapter in te schakelen.

Gebruik van de gebruikersinterface

- 1 Houd  minstens 5 seconden ingedrukt in het standaardscherm.

Gevolg: De bevestigingsweergave (menu *!*) verschijnt.

- 2 Druk meermaals op  of  tot het OFF-menu verschijnt.

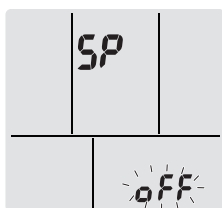

- 3 Houd  minstens 2 seconden ingedrukt om de selectie te bevestigen.

Gevolg: **oFF** knippert. De communicatie staat UIT.

- 4 Druk op **Cancel** om het menu te verlaten.

Gevolg: Het standaardscherm wordt weergegeven.

6 Energie besparen en optimale werking



INFORMATIE

- De unit verbruikt ook nog stroom wanneer ze uitgeschakeld is.
- Wanneer de stroom wordt hersteld na een stroompanne, werkt de unit verder in de eerder geselecteerde stand.



VOORZICHTIG

Stel kleine kinderen, planten of dieren NOOIT rechtstreeks bloot aan de luchtstroom.



WAARSCHUWING

Plaats GEEN voorwerpen die nat kunnen worden onder de binnenunit en/of buitenunit. Anders kunnen condensatie op de unit of de koelmiddelleidingen, vuil op het luchtfilter of een verstopte afvoer druppelend water veroorzaken, waardoor voorwerpen onder de unit kunnen vuil worden of schade oplopen.



WAARSCHUWING

Zet GEEN brandbare sprays bij de airconditioner en gebruik GEEN sprays in de buurt van de unit. Anders kan er brand ontstaan.



VOORZICHTIG

Gebruik het systeem NIET wanneer een rookvormig insecticide in de ruimte wordt verspreid. Anders zouden de chemische stoffen zich in de unit kunnen ophopen, met gevaar voor de gezondheid van mensen die overgevoelig zijn voor chemische stoffen.

Neem de volgende voorzorgsmaatregelen in acht om voor een optimale werking van het systeem te zorgen.

- Houd bij het koelen rechtstreeks zonlicht uit de kamer met behulp van gordijnen of jaloezieën.
- Zorg ervoor dat de zone goed geventileerd wordt. Blokkeer GEEN ventilatieopeningen.
- Verlucht dikwijls. Zorg bij langdurig gebruik vooral voor verluchting.
- Houd deuren en ramen dicht. Als de deuren of ramen open blijven, zal er lucht uit de kamer stromen, met een kleiner koel- of verwarmeffect tot gevolg.
- Koel of verwarm NIET te sterk. Om zuinig om te gaan met energie houdt u de temperatuurinstelling op een gematigd niveau.
- Plaats NOOIT voorwerpen in de buurt van de luchtinlaat of -uitlaat van de unit. Anders kan het verwarmings-/koeleffect afnemen of het systeem uitgeschakeld worden.
- Zet de hoofdvoedingsschakelaar van de unit uit als de unit gedurende langere tijd NIET zal worden gebruikt. Zolang de hoofdvoedingsschakelaar niet uitgeschakeld is, verbruikt de unit stroom. Zet de hoofdvoedingsschakelaar 6 uur voor gebruik aan alvorens de unit opnieuw op te starten, dit om een vlotte werking te garanderen.
- Bij een vochtigheid van meer dan 80% of wanneer de afvoeruitlaat verstopt is, kan condensvorming optreden.

- Pas de kamertemperatuur aan voor een aangename omgeving. Voorkom te sterk verwarmen of koelen. Het kan even duren alvorens de kamertemperatuur de ingestelde temperatuur bereikt. U kunt hiervoor de timermogelijkheden gebruiken.
- Stel de luchtstroomrichting in om te voorkomen dat er bij de vloer koude lucht blijft hangen of warme lucht tegen het plafond. (Omhoog bij koelen of drogen naar het plafond en omlaag bij verwarmen.)
- Voorkom dat de lucht rechtstreeks op de personen in de kamer wordt geblazen.
- Gebruik het systeem binnen het aanbevolen temperatuurbereik (26~28°C voor koelen en 20~24°C voor verwarmen) om energie te besparen.

7 Onderhoud en service

7.1 Overzicht: onderhoud en service

De installateur moet een jaarlijks onderhoud uitvoeren.

Over het koelmiddel

Dit product bevat gefluoreerde broeikasgassen. Laat de gassen NIET vrij in de atmosfeer.

Koelmiddeltipe: R32

Waarde globaal opwarmingspotentieel (GWP): 675



OPMERKING

De geldende wetgeving met betrekking tot **gefluoreerde broeikasgassen** vereist dat de koelmiddelvulling van de unit wordt aangegeven zowel in gewicht als in CO₂-equivalent.

Formula om de hoeveelheid in CO₂-equivalent te berekenen: GWP-waarde koelmiddel × totale koelmiddelvulling [in kg] / 1000

Neem contact op met uw installateur voor meer informatie.



WAARSCHUWING

Het koelmiddel in de unit is weinig ontvlambaar, maar lekt normaal NIET. Als het koelmiddel in de kamer lekt en in contact komt met vuur van een brander, een verwarming of een fornuis, dan kan er brand ontstaan of kan een schadelijk gas worden gevormd.

Schakel alle verwarmingstoestellen met verbranding uit, verlucht de kamer en neem contact op met de dealer waar u de unit hebt gekocht.

Gebruik de unit NIET totdat iemand van de servicedienst heeft bevestigd dat het deel met het koelmiddel gerepareerd is.



WAARSCHUWING

- Doorboor of verbrand GEEN onderdelen van de koelmiddelcyclus.
- Gebruik GEEN andere schoonmaakmiddelen of manieren om het ontdooien te versnellen dan die aanbevolen door de fabrikant.
- Denk eraan dat het koelmiddel in het systeem geurloos is.



WAARSCHUWING

Het toestel wordt opgeslagen in een ruimte zonder ontstekingsbronnen die voortdurend branden (bijvoorbeeld: open vuur, een draaiend gastoestel of een draaiende elektrische verwarming).



OPMERKING

Dit onderhoud MOET worden uitgevoerd door een erkend installateur of een servicetechnicus.

Laat het onderhoud minstens één keer per jaar uitvoeren. De geldende wetgeving kan evenwel kortere onderhoudsintervallen vereisen.



GEVAAR: GEVAAR VOOR ELEKTROCUTIE

Wanneer u de airconditioner of het luchtfilter wilt schoonmaken, moet u de unit eerst stilleggen en alle voedingen uitschakelen. Anders dreigt u elektrische schokken en letsel op te lopen.



WAARSCHUWING

Om elektrische schokken of brand te vermijden:

- Spoel de unit NIET af.
- Bedien de unit NIET met natte handen.
- Plaats GEEN voorwerpen die water bevatten op de unit.



VOORZICHTIG

Controleer na langdurig gebruik of de staander en bevestiging niet beschadigd zijn. Bij beschadiging dreigt de unit te vallen en letsel te veroorzaken.



VOORZICHTIG

Raak de lamellen van de warmtewisselaar NIET aan. Deze lamellen zijn scherp en kunnen snijwonden veroorzaken.



WAARSCHUWING

Ga voorzichtig te werk met ladders wanneer u op een hoogte werkt.

7.2 Binnenunit en gebruikersinterface schoonmaken



OPMERKING

- Gebruik GEEN benzine, benzeen, verdunner, schuurpoeder of vloeibaar insecticide. **Mogelijk gevolg:** Verkleuring en vervorming.
- Gebruik GEEN water of lucht van 40°C of warmer. **Mogelijk gevolg:** Verkleuring en vervorming.
- Gebruik GEEN schuurproducten.
- Gebruik GEEN schuurborstel. **Mogelijk gevolg:** Anders kan de coating er afkomen.



GEVAAR: GEVAAR VOOR ELEKTROCUTIE

Leg de unit stil, schakel de stroomonderbreker uit of trek het netsnoer uit alvorens de unit schoon te maken. Anders kunt u een elektrische schok of een letsel oplopen.

- 1 Maak schoon met een zachte doek. Gebruik water of een neutraal schoonmaakmiddel voor moeilijk te verwijderen vlekken.

7.3 Voorpaneel schoonmaken

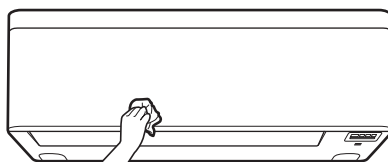

- 1 Maak het voorpaneel schoon met een zachte doek. Gebruik water of een neutraal schoonmaakmiddel voor moeilijk te verwijderen vlekken.

7.4 Voorpaneel openen

Open het voorpaneel met de gebruikersinterface.

- 1 Stop de werking.
- 2 Houd  op de gebruikersinterface minstens 2 seconden ingedrukt.

Gevolg: Het voorpaneel wordt geopend.

Let op: Houd  opnieuw minstens 2 seconden ingedrukt om het voorpaneel te sluiten.

- 3 Schakel de voeding uit.
- 4 Trek beide vergrendelingen op de achterkant van het voorpaneel naar beneden.
- 5 Open het voorpaneel tot de steun in de bevestigingslip past.

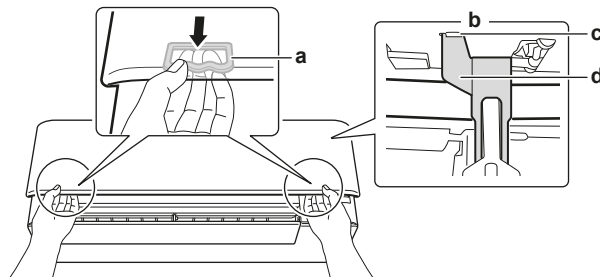

- a Vergrendeling (1 aan elke kant)
- b Achterkant van het voorpaneel
- c Bevestigingslip
- d Steun



INFORMATIE

Als u de gebruikersinterface NIET kunt vinden of wanneer u een andere optionele controller gebruikt. Trek het voorpaneel voorzichtig met de hand omhoog zoals weergegeven in de volgende afbeelding.

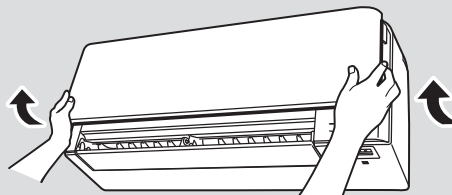

7.5 Over de luchtfilters

Als de unit wordt gebruikt met vuile filters kan het filter:

- de lucht NIET beter laten ruiken,
- de lucht NIET zuiveren,
- slecht verwarmen/koelen,
- slechte geuren veroorzaken.

7.6 Luchtfilters reinigen

- 1 Druk op de lip in het midden van elk luchtfilter en trek het dan omlaag.
- 2 Trek de luchtfilters uit de unit.

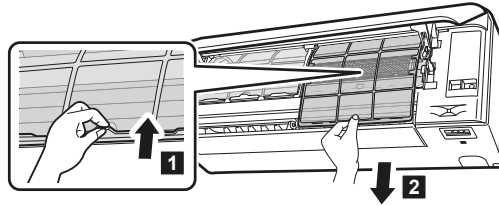

- 3 Verwijder het titaniumapatiet luchtzuiveringsfilter en het zilverdeeltjesfilter van de tabs.

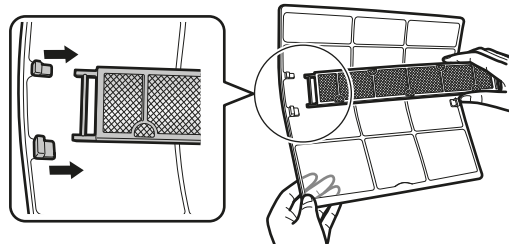

- 4 Was de luchtfilters met water of maak ze schoon met een stofzuiger.

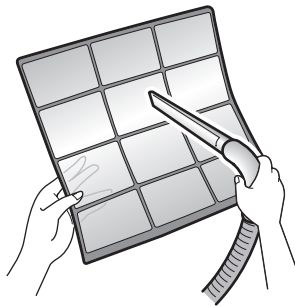

- 5 Laat ze 10-15 minuten weken in lauw water.



INFORMATIE

- Als het stof NIET gemakkelijk kan worden verwijderd, was de luchtfilters met lauw water met een verdund neutraal schoonmaakmiddel. Laat de luchtfilters drogen in de schaduw.
- Verwijder zeker het titaniumapatiet luchtzuiveringsfilter en het zilverdeeltjesfilter.
- Er wordt geadviseerd de luchtfilters om de 2 weken te reinigen.

7.7 Titaniumapatiet luchtzuiveringsfilter en zilverdeeltjesfilter (Ag-ion-filter) reinigen



INFORMATIE

Maak het filter om de 6 maanden schoon met water.

- 1 Verwijder het stof van het filter met een stofzuiger.

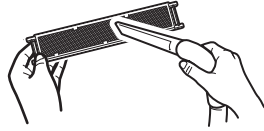

- 2 Laat het filter 10-15 minuten weken in warm water. Verwijder het filter NIET uit het frame.

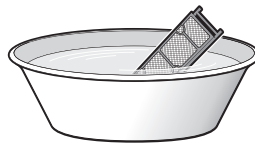

- 3 Schud na het wassen het water van het filter en laat het drogen in de schaduw. Wring het filter NIET uit wanneer u het water verwijdt.

7.8 Titaniumapatiet luchtzuiveringsfilter en zilverdeeltjesfilter (Ag-ion-filter) vervangen



INFORMATIE

Vervang het filter om de 3 jaar.

- 1 Verwijder de tabs op het filterframe en vervang het filter door een nieuw.

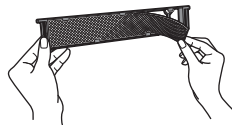

INFORMATIE

- Gooi het filterframe NIET weg; hergebruik het.
- Gooi het oude filter weg bij het niet-brandbaar afval.

7.9 Voorpaneel sluiten

- 1 Installeer de filters weer.
- 2 Hef het voorpaneel een beetje op en verwijder de steun van de bevestigingslip.

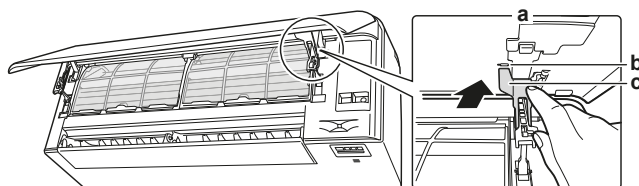

a Achterkant van het voorpaneel

- b Bevestigingslip
- c Steun

3 Sluit het voorpaneel.

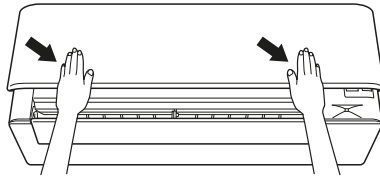

4 Duw het voorpaneel zacht omlaag tot het klikt.

7.10 Voorpaneel verwijderen



INFORMATIE

Verwijder het voorpaneel alleen als het MOET worden vervangen.

- 1 Open het voorpaneel. Zie "[7.4 Voorpaneel openen](#)" [▶ 41].
- 2 Open de paneelvergrendelingen op de achterkant van het paneel (1 aan elke kant).

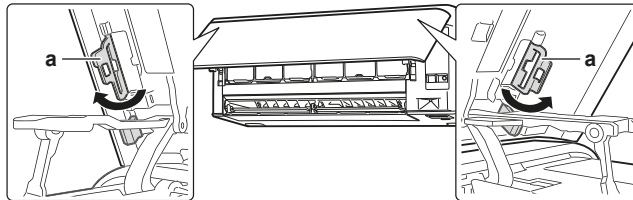

a Paneelvergrendeling

- 3 Duw de rechterarm een beetje naar rechts om de as los te maken uit de gleuf aan de rechterkant.

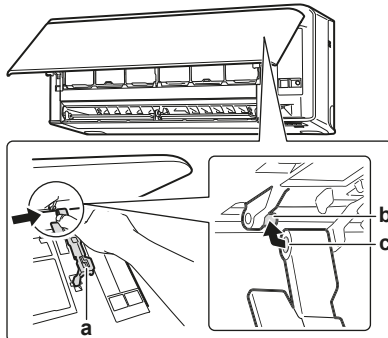

a Arm
b As
c Asgleuf

- 4 Maak de as van het voorpaneel los uit de gleuf aan de linkerkant.

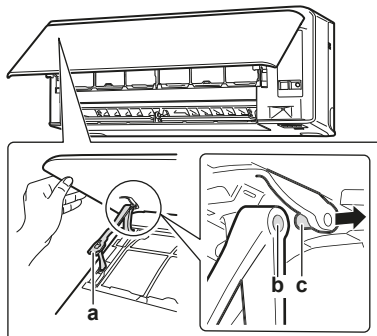



a Arm

- b Asgleuf
- c As

- 5 Verwijder het voorpaneel.
- 6 Ga in de omgekeerde volgorde te werk om het voorpaneel weer aan te brengen.

7.11 Aandachtspunten voor een lange periode van stilstand

Laat de unit enkele uren in de stand **alleen ventilator** draaien om de binnenkant van de unit te drogen.

- 1 Druk op  en selecteer .
- 2 Druk op  en begin de werking.
- 3 Zet de stroomonderbreker uit wanneer de unit stopt.
- 4 Maak de luchtfilters schoon en plaats ze terug op hun oorspronkelijke plaats.
- 5 Verwijder de batterijen uit de gebruikersinterface.



INFORMATIE

Er wordt geadviseerd periodiek onderhoud door een specialist te laten uitvoeren. Neem contact op met uw dealer voor gespecialiseerd onderhoud. De klant staat in voor de onderhoudskosten.

In sommige bedrijfsomstandigheden kan de binnenkant van de unit na enkele seizoenen vuil worden. Dit leidt tot slechte prestaties.

8 Opsporen en verhelpen van storingen

Als zich één van de volgende problemen voordoet, neem dan onderstaande maatregelen en neem contact op met uw dealer.



WAARSCHUWING

Stop de werking en schakel de voeding uit als er zich iets abnormaals voordoet (brandgeur, enz.).

Als u de unit onder dergelijke omstandigheden laat werken, kan dit leiden tot een defect, elektrische schok of brand. Neem contact op met uw dealer.

ALLEEN een erkend servicetechnicus mag het systeem repareren.

Storing	Maatregel
Als een beveiliging zoals een zekering, onderbreker of aardlekschakelaar vaak in werking treedt, of als de AAN/UIT-schakelaar NIET goed werkt.	Schakel de hoofdvoeding UIT.
Als water uit de unit lekt.	Stop de werking.
De bedrijfsschakelaar werkt NIET goed.	Schakel de voeding UIT.
Als het unitnummer op het display van de gebruikersinterface staat, het bedrijflampje knippert en de storingscode wordt aangegeven.	Verwittig uw installateur en geef hem de storingscode door.

Als het systeem NIET goed werkt, behalve voor de hiervoor vermelde gevallen, en geen van de vermelde storingen van toepassing is, volg de volgende procedures om na te gaan wat er misloopt.

Storing	Maatregel
Als het systeem helemaal NIET werkt.	<ul style="list-style-type: none"> ▪ Controleer of er geen stroomonderbreking is. Wacht tot de stroom is hersteld. Als de stroom tijdens de werking uitvalt, zal het systeem automatisch herstarten direct nadat de stroom is hersteld. ▪ Controleer of het voorpaneel tijdens de werking werd geopend. Leg de unit stil en herstart de binnenunit met de gebruikersinterface. ▪ Controleer of er geen zekering is doorgebrand of een onderbreker in werking is gesteld. Vervang indien nodig de zekering of reset de onderbreker. ▪ Controleer de batterijen van de gebruikersinterface. ▪ Controleer de timerinstelling.
Het systeem stopt plots.	<ul style="list-style-type: none"> ▪ Controleer of de luchtinlaat of -uitlaat van de buitenunit of de binnenunit NIET geblokkeerd is. Verwijder eventuele obstakels en zorg ervoor dat de lucht vrij kan circuleren. ▪ De airconditioner kan na plotse grote spanningsschommelingen worden stilgelegd om het systeem te beschermen. Na een 3-tal minuten wordt de werking automatisch hervat.

Storing	Maatregel
De ventilator stopt tijdens het uitblazen.	Wanneer de ingestelde temperatuur is bereikt, wordt luchtstroomsnelheid verlaagd en stopt de werking. De werking wordt automatisch hervat wanneer de binnentemperatuur stijgt of daalt.
De horizontale kleppen beginnen NIET onmiddellijk te draaien.	De binnenunit regelt de stand van de horizontale kleppen. De horizontale kleppen beginnen weldra te draaien.
De unit begint NIET meteen te werken.	Als u meteen na het stoppen op de ON/OFF-knop hebt gedrukt of als de stand is veranderd. De unit begint na 3 minuten te draaien (dit is een beveiliging van het systeem).
Het systeem werkt, maar koelt of verwarmt onvoldoende.	<ul style="list-style-type: none"> ▪ Controleer de instelling van de luchtstroomsnelheid. Zie "5.4 Luchtstroomsnelheid" [▶ 20]. ▪ Controleer de temperatuurinstelling. Zie "5.3.1 Het systeem starten/stoppen en de temperatuur instellen" [▶ 20]. ▪ Controleer de instelling van de uitblaasrichting. Zie "5.5 Uitblaasrichting" [▶ 21]. ▪ Controleer of de luchtinlaat of -uitlaat van de buitenunit of de binnenunit NIET geblokkeerd is. Verwijder eventuele obstakels en zorg ervoor dat de lucht vrij kan circuleren. ▪ Controleer of de luchtfilters verstopt zijn. Reinig de luchtfilters. Zie "7 Onderhoud en service" [▶ 39]. ▪ Controleer of er geen deuren of ramen openstaan. Sluit alle deuren en ramen om te voorkomen dat er wind binnenkomt. ▪ Controleer of de unit in Econo of de stand geluidsarme buitenunit draait. Zie "5.8 Econo en geluidsarme stand buitenunit" [▶ 25]. ▪ Controleer of er direct onder of naast de binnenunit meubels staan. Verplaats de meubels.
Het systeem werkt, maar verwarmt onvoldoende (er wordt GEEN lucht uit de unit geblazen).	<ul style="list-style-type: none"> ▪ De airconditioner wordt mogelijk opgewarmd om te verwarmen. Wacht 1 tot 4 minuten. ▪ Als u een stromend geluid hoort, draait de buitenunit mogelijk in de ontdooi-stand. Wacht 4 tot 12 minuten.
Het voorpaneel gaat NIET open.	Controleer op obstakels en probeer het voorpaneel met de gebruikersinterface te openen. Zie " 7.4 Voorpaneel openen " [▶ 41].

Storing	Maatregel
De in-/uitschakeltimer werkt NIET volgens de instellingen.	<ul style="list-style-type: none"> Controleer of de weektimer en in-/uitschakeltimer op hetzelfde tijdstip zijn ingesteld. Verander de instelling of schakel ze uit. Zie "5.10 In-/uitschakeltimer" [▶ 27] en "5.11 Weektimer" [▶ 29]. Controleer of de klok en de dag van de week juist zijn ingesteld. Zie "4.4 Over de klok" [▶ 15].
Verwarmen kan NIET worden geselecteerd.	<p>Controleer of jumper J8 van de gebruikersinterface NIET doorgeknipt is.</p> 
Tijdens de werking kan iets abnormaals gebeuren.	De airconditioner kan slecht werken door bliksem of radiogolven. Draai de onderbreker op OFF en weer op ON.
De unit ontvangt GEEN signalen van de gebruikersinterface.	<ul style="list-style-type: none"> Controleer de batterijen van de gebruikersinterface. Zie "4.3 Batterijen plaatsen" [▶ 14]. Controleer of de zender NIET is blootgesteld aan rechtstreeks zonlicht. Controleer of er fluorescentielampen met een elektronische starter in de kamer zijn. Neem contact op met uw dealer.
Er staat niets op het scherm van de gebruikersinterface.	Vervang de batterijen van de gebruikersinterface.
Er staat een foutcode op de gebruikersinterface.	Raadpleeg uw plaatselijke verdeler. Zie " 8.2 Problemen op basis van storingscodes oplossen " [▶ 49] voor een gedetailleerde lijst met foutcodes.
Andere elektrische apparaten beginnen te werken.	Als de gebruikersinterface andere apparaten doet werken, verplaats die apparaten en neem contact op met uw dealer.

Neem contact op met uw installateur als u na controle van alle bovenstaande punten het probleem niet zelf kunt oplossen. Geef hem de symptomen door, de volledige modelnaam van de unit (met indien mogelijk ook het fabricagenummer) en de installatiedatum (mogelijk vermeld op de garantiekaart).

8.1 Symptomen die geen storingen van het systeem zijn

De volgende symptomen zijn GEEN storingen van het systeem:

8.1.1 Symptoom: U hoort een geluid zoals stromend water

- Dit geluid wordt veroorzaakt door het stromend koelmiddel in de unit.
- Dit geluid kan worden geproduceerd wanneer bij het koelen of drogen water wegstroomt van de unit.

8.1.2 Symptoom: U hoort een blaasgeluid

Dit geluid wordt geproduceerd wanneer de koelmiddelstroom van richting verandert (bijv. bij het omschakelen van koelen naar verwarmen).

8.1.3 Symptoom: U hoort een tikgeluid

Dit geluid wordt geproduceerd wanneer de unit een beetje uitzet of samentrekt door temperatuurveranderingen.

8.1.4 Symptoom: U hoort een fluitgeluid

Dit geluid wordt veroorzaakt door het stromend koelmiddel tijdens het ontdooien.

8.1.5 Symptoom: U hoort een klikgeluid terwijl de unit werkt of stilstaat

Dit geluid wordt veroorzaakt door de werking van de regelkleppen van het koelmiddel of de elektrische onderdelen.

8.1.6 Symptoom: U hoort een klapgeluid

Dit geluid wordt geproduceerd wanneer een extern toestel lucht uit de kamer haalt (bijv. een afzuigventilator, een dampkap) en de deuren en ramen van de kamer gesloten zijn. Open de deuren of ramen, of schakel het toestel uit.

8.1.7 Symptoom: Uit het toestel komt witte rook (binnenunit, buitenunit)

Wanneer het systeem na het ontdooien wordt omgeschakeld op verwarmen. Het vocht van het ontdooien wordt omgezet in stoom en wordt uitgeblazen.

8.1.8 Symptoom: De units geven een geur af

De unit kan geuren opnemen van kamers, meubilair, sigaretten, enz., en die dan weer afgeven.

8.1.9 Symptoom: De ventilator van de buitenunit draait terwijl de airconditioner niet wordt gebruikt

- **Nadat de unit is gestopt.** De ventilator van de buitenunit blijft nog 30 seconden draaien om het systeem te beveiligen.
- **Terwijl de airconditioner niet wordt gebruikt.** Bij een heel hoge buitentemperatuur begint de ventilator van de buitenunit te draaien om het systeem te beveiligen.

8.2 Problemen op basis van storingscodes oplossen

Als er zich een probleem voordoet in de unit, verschijnt een storingscode op de gebruikersinterface. Het is belangrijk het probleem goed te begrijpen en de nodige maatregelen te treffen voordat de storingscode wordt gereset. Dit zou best door een erkende installateur of door de dealer in uw regio moeten uitgevoerd worden.

Dit hoofdstuk geeft een overzicht van alle mogelijke storingscodes en de beschrijving ervan zoals deze op de gebruikersinterface verschijnen.

Voor een gedetailleerde beschrijving van de manier waarop elke storing kan worden opgelost, zie de onderhouds- en reparatiehandleiding.

Storingsdiagnose met de gebruikersinterface

De gebruikersinterface kan een foutcode ontvangen van de binnenunit die verwijst naar de storing. Het is belangrijk dat u het probleem begrijpt en maatregelen neemt alvorens de foutcode te resetten. Dit moet worden gedaan door een erkend installateur of door uw plaatselijke dealer.

De foutcode op de gebruikersinterface weergeven:

- 1 Houd **Cancel** ongeveer 5 seconden ingedrukt.
Gevolg:  knippert in het deel van de temperatuur aanduiding.
- 2 Druk enkele keren op **Cancel** tot u een doorlopende biepton hoort.
Gevolg: De code staat nu op het scherm.



INFORMATIE

- Een korte biepton en 2 opeenvolgende bieptonen geven niet-overeenstemmende codes aan.
- Houd de annuleerknop **Cancel** 5 seconden ingedrukt om de weergave van de code te annuleren. De code verdwijnt ook van het scherm als u NIET binnen 1 minuut op de knop drukt.

System

Storingscode	Beschrijving
00	Normaal
U0	Te weinig koelmiddel
U2	Overspanningsdetectie
U4	Fout signaaltransmissie (tussen binnenunit en buitenunit)
UR	Fout combinatie binnen-/buitenunit

Binnenunit

Storingscode	Beschrijving
R1	Probleem printplaat binnenunit
R5	Vorstbeveiliging of hogedrukregeling
R6	Probleem ventilatormotor (wisselstroommotor)
RR	Storing Streamer-unit
E4	Probleem thermistor warmtewisselaar binnenunit
E7	Storing bij openen of sluiten voorpaneel
E9	Probleem kamertemperatuurthermistor
EE	Storing vochtigheidssensor

Buitenunit

Storingscode	Beschrijving
ER	Probleem 4-wegsklep
E1	Probleem printplaat buitenunit
E5	Overbelastingsbeveiliging geactiveerd (compressor overbelast)

Storingscode	Beschrijving
E6	Compressorblokkering
E7	Blokkering wisselstroomventilator
E8	Overstroom ingangsvermogen
F3	Temperatuurregeling persleiding
F6	Hogedrukregeling (in koelstand)
H0	Probleem compressorsysteemsensor
H6	Probleem positieensor
H8	Probleem wisselspanning / stroomsensor
H9	Probleem buitentemperatuurthermistor
J3	Probleem thermistor persleiding
J6	Probleem thermistor warmtewisselaar buitenunit
L3	Storing verhitte elektrische onderdelen
L4	Stijging stralingslameltemperatuur
L5	Momentsaanoverstroom inverter (DC)
P4	Probleem thermistor stralingslamel
F8	Storing interne temperatuur compressor

8.3 Problemen oplossen voor de draadloze adapter

In de volgende tabel vindt u een korte omschrijving over hoe om te gaan met sommige problemen. Als u hieronder geen oplossing voor uw probleem vindt, ga dan naar <http://www.onlinecontroller.daikineurope.com/> voor meer informatie en een FAQ.

Probleem	Maatregel
Geen verbinding met de WLAN-adapter mogelijk (geen enkele led knippert).	<ul style="list-style-type: none"> ▪ Probeer de unit te gebruiken met de gebruikersinterface. ▪ Controleer of de unit is ingeschakeld. ▪ Schakel de unit uit en weer in.
Na de configuratie van de WLAN-adapter (WPS-optie) is de adapter NIET zichtbaar in het overzichtsscherm van de unit (thuisscherm).	<ul style="list-style-type: none"> ▪ De WLAN-adapter moet dicht genoeg bij het communicatietoestel staan. ▪ Controleer of de communicatie OK is. ▪ Controleer of het smart toestel verbonden is met hetzelfde draadloos netwerk als de WLAN-adapter. ▪ Stel de instelling weer in op de fabriekswaarden en voer de instelling opnieuw uit. Zie "Verbindingsinstellingen instellen op de fabriekswaarden" [► 35].

Probleem	Maatregel
De WLAN-adapter staat NIET in de lijst met beschikbare wifi-netwerken op het smart toestel (optie toegangspunt).	<ul style="list-style-type: none"> ▪ Probeer te schakelen tussen toegangspunt en WPS-instelling om het kanaal te veranderen. Het kanaal MOET tussen 1 en 11 liggen. ▪ Controleer of de communicatie OK is. ▪ Stel de instelling weer in op de fabriekswaarden en voer de instelling opnieuw uit. Zie "Verbindingsinstellingen instellen op de fabriekswaarden" [▶ 35].
De waarde voor de temperatuur/vochtigheid binnen/buiten in Online Controller verschilt van die gemeten door andere toestellen.	<ul style="list-style-type: none"> ▪ Online Controller geeft de temperatuur/vochtigheid binnen/buiten alleen voor de omgeving van de binnen-/buitenunit weer. ▪ De gemeten temperatuur/vochtigheid voor andere toestellen kan verschillen door andere omstandigheden rond de unit (bijv. rechtstreeks zonlicht., vorst...) ▪ De in Online Controller weergegeven temperatuur/vochtigheid dient alleen ter informatie.

9 Als afval verwijderen



OPMERKING

Probeer het systeem NIET zelf te ontmantelen: het ontmantelen van het systeem en het behandelen van het koelmiddel, van olie en van andere onderdelen MOETEN conform met de geldende wetgeving uitgevoerd worden. De units MOETEN voor hergebruik, recyclage en terugwinning bij een gespecialiseerd behandelingsbedrijf worden behandeld.

10 Verklarende woordenlijst

Dealer

Verdeler die het product verkoopt.

Erkende installateur

Technisch bekwame persoon met een erkenning om het product te installeren.

Gebruiker

Persoon die de eigenaar is van het product en/of die het product gebruikt.

Geldende wetgeving

Alle geldende internationale, Europese, nationale en plaatselijke richtlijnen, wetten, reglementen en/of voorschriften betreffende een bepaald product of domein.

Onderhoudsbedrijf

Bedrijf dat bevoegd is om de vereiste service voor het product uit te voeren of te coördineren.

Installatiehandleiding

Handleiding met instructies betreffende het installeren, het configureren en het onderhouden van een bepaald product of een bepaalde toepassing.

Gebruiksaanwijzing

Instructiehandleiding voor een bepaald product of een bepaalde toepassing waarin wordt uitgelegd hoe het product of de toepassing moet worden gebruikt.

Accessoires

Labels, handleidingen, informatiefiches, apparatuur en uitrustingen die met het product worden meegeleverd en die volgens de instructies in de meegeleverde documentatie geïnstalleerd moeten worden.

Optionele apparatuur

Door Daikin gemaakte of goedgekeurde apparatuur en uitrustingen die met het product volgens de instructies in de meegeleverde documentatie gecombineerd mogen worden.

Ter plaatse te voorzien

NIET door Daikin gemaakte apparatuur en uitrustingen die met het product volgens de instructies in de meegeleverde documentatie gecombineerd mogen worden.

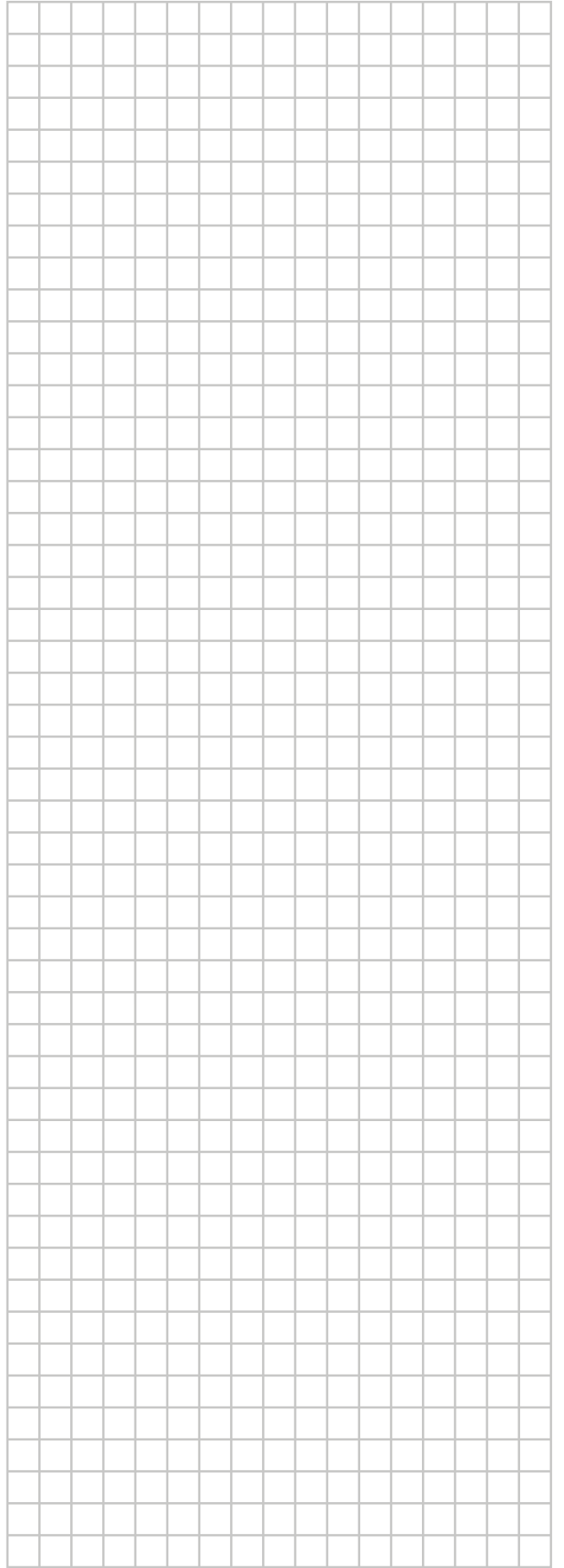

DAIKIN INDUSTRIES CZECH REPUBLIC s.r.o.

U Nové Hospody 1/1155, 301 00 Plzeň Skvrňany, Czech Republic

DAIKIN EUROPE N.V.

Zandvoordestraat 300, B-8400 Oostende, Belgium

Copyright 2017 Daikin

4P518786-1F 2020.05